

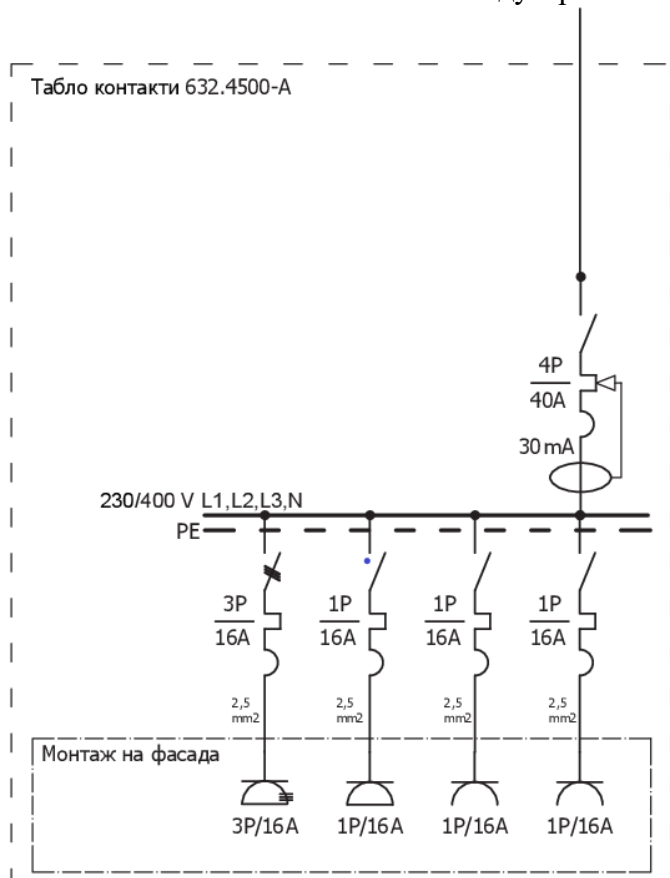

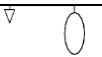



Табло 632.4500 тип А сглобено с индустриални контакти Scame

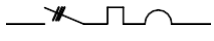

Табло контакти		контакт	контакт	контакт	контакт
Номинален ток In	A	16	16	16	16
Фази		3L,N,PE	L1,N,PE	L2,N,PE	L3,N,PE

	Защита от ток на утечка (дефектнотокова защита) 4P FH204
	Автоматичен прекъсвач 1P SH201
	Автоматичен прекъсвач 3P SH203
	Контакт тип "Шуко" L+N+PE, единичен, IP54, 16A
	Евро контакт 3L+N+PE, единичен, IP54, 16A
	Евро контакт L+N+PE, единичен, IP54, 16A

Табло с контакти с 4 отвора:

- 1 бр. 632.4500-000 - Табло за индустриални контакти и DIN модули **IP66**, UV, PG вход, серия BLOCK (11 DIN и 4x16A или 32A) Scame
- 1 бр. 413.1667 - Промислен контакт 3P+N+E 16A 380V **IP54** серия Optima панелен монтаж 70x87мм Scame
- 1 бр. 413.1663 - Промислен контакт 2P+E 16A 230V **IP54** серия Optima панелен монтаж 70x87мм Scame
- 2 бр. 570.4062 - Контакт шуко 2P+E 16A, **IP54** с детска защита, серия Domo панелен монтаж 70x87мм Scame
- 3 бр. 2CDS211001R0164 - Автоматичен прекъсвач SH201 1P 16A крива C 6kA ABB
- 1 бр. 2CDS213001R0164 - Автоматичен прекъсвач SH203 3P 16A крива C 6kA ABB
- 1 бр. 2CSF204002R1400 - ДТЗ 4P 40A 30mA серия FH204 тип AC ABB
- 1 бр. 805.3345 - Щуцер с гайка PG21, за кабел с диаметър Ø13-18, **IP66**, UV, Scame

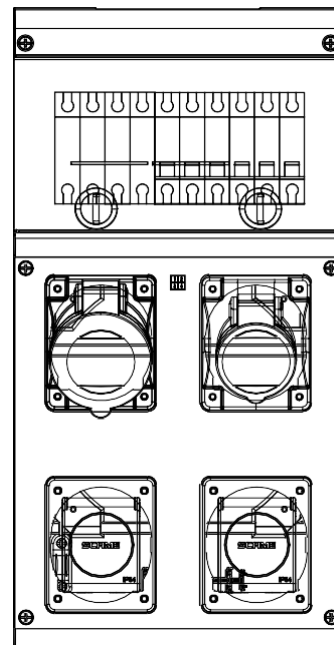

ВЛОЖЕНИ ПРОДУКТИ НА БРАНДОВЕ:



Дистрибутор: ЕЛ ДИ ДЖИ ООД
 гр. София, ул. Околовръстен път 68
 sales@ldg-bg.com
 +359 2 862 8875; +359 2 862 7871

Асемблирал: МИГАРОВ ЕЛ ЕООД
 гр. Костинброд, ул. Петровден 1
 migarov_el@abv.bg
 +359 888 216 917